

Varenummer: 204250M1028D3X  
 Beskrivelse: E+G Justerfod  
 GN 42-50-M10-28-D3-X  
 Note: X Med indvendigt gevind, udvendig sekskant

## Mål

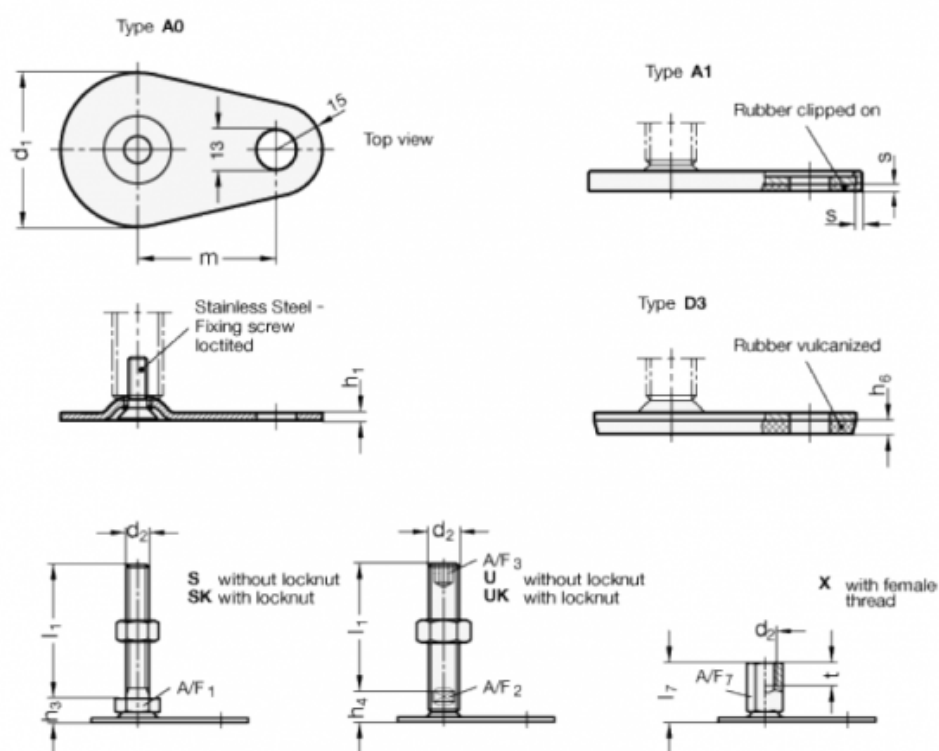

A/F7 = 14

t = 10

d1 = 50

d2 = M10

h1 = 2.5

h6 = 4

l7 = 28

m = 45

s =